

**WINEVEMOTION**  
wine dispensing system **MADE IN ITALY** 

  
**mia**



# *100% MADE IN ITALY*

Elegante e compacto, seu design foi criado para dar um toque de requinte italiano ao seu ambiente.

Este sistema dupla temperatura é rico em componentes cuidadosamente selecionados e o mais moderno do mercado.





## O QUE É UM WINE DISPENSER WINEEMOTION

É um dispensador de vinho por taça de alta qualidade que, conectado a um cilindro de gás inerte, preserva o vinho após aberto, por até 4 semanas, e o serve por dose de uma forma elegante, na temperatura ideal e sem desperdício.

# BENEFÍCIOS WINEEMOTION



**PRESERVAR O  
VINHO, POR  
ATÉ 4  
SEMANAS**



**RÓTULOS  
PREMIUM POR  
TAÇA NO DIA A  
DIA**



**VINHOS  
SEMPRE NA  
TEMPERATURA  
IDEAL**



**TRÊS  
MEDIDAS  
PROGRAMÁVEIS**



**DEGUSTAR  
TINTO,  
BRANCO  
OU ROSÉ**



**UMA PEÇA DE  
ARTE  
ITALIANA NA  
SUA CASA!**



**ABRIR UM  
VINHO SEM  
MEDO DE  
PERDÊ-LO APÓS  
ABERTO**



**DEFRUTAR A  
GARRAFA AOS  
POUCOS E SEM  
PRESSA**



**HARMONIZAR  
SEUS PRATOS  
COM  
DIFERENTES  
VINHOS**





WINE  MOTION  
wine dispensing system MADE IN ITALY 

## *MÚTIPLAS CORES PARA SEU AMBIENTE*

Como os painéis laterais são removíveis, poderá escolher, entre as diversas cores, a que melhor combina com o seu ambiente\*.

\*A cor de base é preta. As demais cores são opcionais.

WINE  MOTION  
wine dispensing system MADE IN ITALY 

# EXEMPLOS DE CORES



# DIFERENCIAIS WINEEMOTION MIA

1

## MADE IN ITALY

Fabricação 100% italiana. Com pouco plástico e estrutura principal em aço inox, aliada à tecnologia “*touch*”, é sinônimo de qualidade e durabilidade.

2

## SISTEMA DE REFRIGERAÇÃO

Wine dispenser com compressor frigorífico (tipo geladeira), super silencioso, em vez que placa termoelétrica. Ideal para as altas temperaturas do Brasil.

3

## SISTEMA DE AUTOLIMPEZA

Ao final de cada dose, há um sopro de gás que expelle os resíduos de vinho do bico, prevenindo entupimentos e acúmulos que, oxidando, contaminariam a próxima dose.

4

## DUPLA TEMPERATURA

Com a temperatura programável de 6°C a 20°C, vem com uma placa de separação removível, tornando seu wine dispenser flexível aos diversos tipos de vinho.

5

## SISTEMA ISOL-PLUS

Patenteado pela Wineemotion, é um sistema que pressuriza individualmente cada garrafa, pensado também para que os aromas dos vinhos não se misturem!

# DIFERENCIAIS WINEEMOTION MIA

6

## UMA OBRA DE ARTE ITALIANA NA SUA CASA

Elegância incomparável. O design da MIA é redondo e moderno, desenhado para enriquecer o seu ambiente e realçar os rótulos hospedados.

7

## FACILIDADE DE UTILIZAÇÃO

Não precisa desmontar e remover o bico da máquina para trocar a garrafa. Isso também previne problemas e evita contaminação com o ambiente externo.

8

## SEGURANÇA PARA SUA CASA

Wineemotion possui as principais e mais rígidas certificações internacionais de higiene e segurança.

9

## PAINÉIS COLORIDOS

Disponibilidade de diversas cores de painéis laterais, para escolher uma que melhor combina com o seu ambiente!

10

## ECO-FRIENDLY

O consumo elétrico do modelo MIA é baixíssimo (80W máx), graças a sua moderna tecnologia de isolamento térmico.





## ELEGANTE E PRÁTICA

### Praticidade

Com a MIA é possível trocar uma garrafa de vinho em menos de 5 segundos, sem ter que desmontar o bico dosador.

### Flexibilidade

Você escolhe o tipo de vinho: tinto, branco ou rosé, graças ao sistema dupla temperatura.

### Qualidade

O canudo com o filtro especial evita entupimentos e que os resíduos do vinho cheguem na sua taça.



## WINE SOLUTIONS

Importadora e distribuidora exclusiva da marca Wineemotion no Brasil.

## SERVIÇO 100% ITALIANO

Gianluca Geraci, dono da Wine Solutions e o responsável pela sua Wineemotion. Na Itália, trabalhou por 8 anos com wine dispensers, diretamente na fábrica, desde a montagem, instalação e manutenção, até a venda.

## 7 DIAS POR SEMANA ONLINE

Assistência técnica online todos os dias da semana através do telefone, Skype, WhatsApp, e-mail. Peças de reposição disponíveis na Wine Solutions.





## CLIENTES WINEEMOTION

Devido a qualidade dos componentes e a tecnologia mais avançada do mercado, também voltada para prevenção de problemas ao longo do tempo, a Wineemotion está presente do norte ao sul do país e já foi escolhida por grandes marcas, como o Grupo FASANO.





## UTILIZADA TAMBÉM PARA USO COMERCIAL



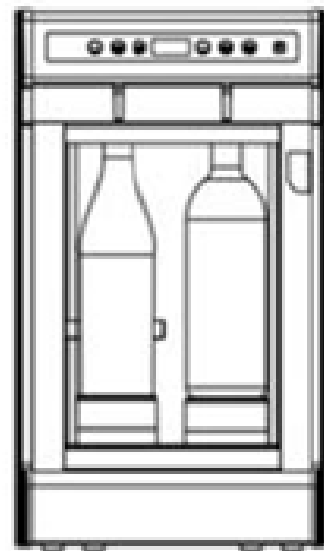

Graças à sua praticidade e durabilidade, o modelo MIA também é utilizado em pequenos estabelecimentos comerciais, como loja de vinhos, quiosques de aeroportos, clubes, restaurantes etc.

# ESPECIFICAÇÕES TÉCNICAS



LARGURA	313mm
ALTURA	544mm
PROFUNDIDADE	375mm
VOLTAGEM	110v ou 220V
CONSUMO	80w máx.

## Especificações técnicas:

-  Tecnologia capacitiva touch screen
-  Temperatura controlada
-  Volumes programáveis
-  Tecnologia com compressor ultra silencioso

## Dispensador de vinho

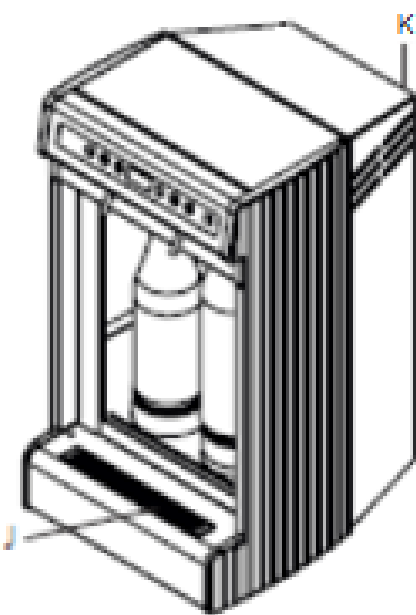
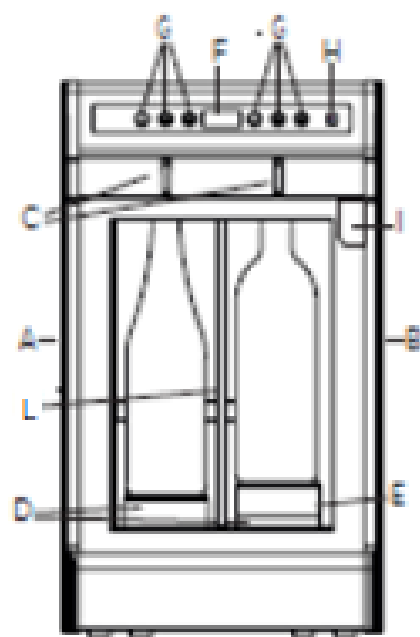

- A: Lado esquerdo (removível)
- B: Lado direito (removível)
- C: Bico da torneira
- D: Suporte da garrafa
- E: Adaptador de altura do suporte da garrafa
- F: Display fluorescente
- G: Botões de dose capacitivos
- H: Botão de configuração
- I: Maçaneta
- J: Bandeja coletora
- K: Botão de energia
- L: Divisória (removível)



# GALERIA



# GALERIA



# *GALERIA*





# GALERIA



# GALERIA



# GALERIA



# GALERIA



# GALERIA



# GALERIA



# GALERIA





*GRAZIE MILLE!*

Gianluca Geraci  
[info@winesolutions.com.br](mailto:info@winesolutions.com.br)  
(11) 98961-5738